



CATALOGUE PROJETS 2026

PROTECTING BYSTANDERS AROUND THE WORKSPOT



NOTRE MISSION.

Nous créons des environnements de travail sûrs dans le monde entier grâce à des solutions fiables pour la sécurité dans le domaine du soudage. Grâce à notre savoir-faire, à notre engagement personnel et à une véritable collaboration, nous veillons à ce que cela fonctionne pour chaque client, dans chaque situation.

NOS VALEURS. NOTRE PROMESSE.

QUALITÉ

Nous recherchons toujours la meilleure solution. Aucun compromis, uniquement des produits et des services que nous pouvons pleinement soutenir. La qualité n'est pas seulement une promesse, c'est notre standard, avec le client toujours au centre.

LIEN

Les relations solides constituent le cœur de Cepro. Nous investissons dans le contact personnel avec nos clients, revendeurs, fournisseurs et collègues. Ensemble, nous construisons une coopération durable où chacun se sent valorisé.

CONFIANCE

Une promesse est une promesse. Les clients et partenaires peuvent compter sur nous. Nous faisons ce que nous disons et disons ce que nous faisons, et ce depuis des années. Cela fait de Cepro un partenaire fiable dans chaque collaboration.

ENGAGEMENT

Chaque demande, grande ou petite, reçoit toute notre attention. Nous écoutons, réfléchissons activement et anticipons. Cela fait de nous non seulement un fournisseur apprécié, mais aussi un partenaire sur lequel vous pouvez compter.

FIERTÉ

Nous sommes fiers de ce que nous sommes et de ce que nous faisons. Nous prenons soin les uns des autres et de notre travail. Cet engagement se reflète dans des solutions qui non seulement répondent aux attentes, mais les dépassent souvent.

CROISSANCE

Chez Cepro, il y a de la place pour le développement, pour les personnes et pour les partenariats. En combinant expérience et nouvelles idées, nous continuons à nous améliorer. Nous grandissons ensemble, avec respect pour nos origines et ambition pour notre avenir.

NOTRE VISION.

Cepro imagine un monde où la sécurité, la confiance et la qualité sont la norme sur chaque lieu de travail. Nous croyons que les relations à long terme, le lien humain et les innovations intelligentes vont de pair. En tant que partenaire de confiance, Cepro souhaite être présent dans chaque pays où s'appliquent des normes de sécurité reconnues. Nous visons un impact mondial, avec le cœur d'une entreprise familiale.

DES PRODUITS STANDARDS AUX SOLUTIONS COMPLÈTES

Au-delà des produits : des solutions sur mesure

Chez Cepro, nous savons que chaque environnement de travail est unique. Si notre catalogue met en avant une large gamme de produits standards, notre véritable force réside dans la création de solutions complètes. En collaboration avec nos clients, nous développons des aménagements sûrs et pratiques, répondant à des exigences spécifiques et conformes à toutes les normes en vigueur.

Transformer les défis en résultats concrets

Chaque projet présente ses propres exigences. Qu'il s'agisse de protection contre la lumière de soudage, les étincelles ou le bruit, ou encore de la création de cabines de soudage et de zones de production complètes, Cepro allie expertise et produits éprouvés pour offrir des résultats fiables et efficaces.

Sécurité certifiée, qualité garantie

La sécurité est au cœur de toutes nos activités. Toutes les solutions Cepro sont fabriquées à partir de matériaux certifiés et testées conformément aux normes européennes les plus strictes, garantissant fiabilité et conformité à long terme.

Un partenaire de confiance pour la sécurité au travail

Avec Cepro, vous gagnez bien plus qu'un fournisseur : vous gagnez un partenaire. De la première évaluation à la livraison finale, nous travaillons en étroite collaboration avec vous pour concevoir et mettre en œuvre des solutions qui protègent les personnes, sécurisent la production et favorisent l'efficacité.

Découvrez nos projets

Ce catalogue présente une sélection de projets réalisés dans le monde entier, illustrant comment fonctionnalité, sécurité et design se conjuguent dans la pratique. Avec Cepro, vous avez la garantie de solutions répondant aux exigences les plus élevées, aujourd'hui comme demain.





STINIS CHOISIT UN ATELIER ÉLÉGANT, SILENCIEUX ET SÛR

Stinis, une entreprise familiale forte de près de 200 ans d'expérience et reconnue dans le monde entier pour ses écarteurs de conteneurs, a opté pour un atelier au design moderne. Nous avons fourni une solution qui allie calme, sécurité et esthétique professionnelle, en parfaite harmonie avec le savoir-faire de Stinis.

Pourquoi cela fonctionne:

- ▶ Les parois acoustiques Cepro Sonic réduisent considérablement le niveau sonore, créant un environnement de travail calme et agréable.
- ▶ Le design s'intègre parfaitement à l'esthétique de l'usine, alliant fonctionnalité et confort visuel.
- ▶ Les employés bénéficient de postes de travail ergonomiques garantissant sécurité et bien-être.

La situation:

L'ancien atelier était fonctionnel mais encombré, avec une isolation acoustique insuffisante, ne reflétant pas la qualité haut de gamme de Stinis.

Notre solution:

Des rideaux de soudage fixes et des parois insonorisées ont permis de créer des zones de travail logiques et professionnelles, améliorant le confort et donnant une impression forte aux clients.

Le résultat:

Un atelier prêt pour l'avenir, offrant des conditions de travail calmes et sûres pour les employés, ainsi qu'un environnement professionnel pour les clients et visiteurs. Ce projet démontre comment des solutions sur mesure peuvent transformer un atelier en un lieu de travail efficace et une véritable vitrine de l'entreprise.





UN NOUVEAU DÉPART : UN ATELIER DE SOUDAGE SÛR ET EFFICACE CHEZ EDUGO

Pour permettre aux étudiants d'apprendre en toute sécurité, un environnement de formation technique bien équipé est essentiel. Pour Edugo, une école spécialisée dans le sport et la technologie, nous avons livré un atelier de soudage entièrement repensé ainsi qu'une cabine de meulage sur mesure.

Pourquoi cela fonctionne:

- ▶ L'atelier de soudage a été entièrement repensé et équipé de nouvelles cabines de soudage.
- ▶ Cepro a conçu une cabine de meulage personnalisée comprenant six postes de travail, permettant à plusieurs opérateurs de travailler en toute sécurité et efficacement, sans compromettre la ventilation ni l'espace.
- ▶ Grâce à une étroite collaboration avec l'école et les partenaires, l'ensemble du projet, de la conception à l'installation, a été finalisé en quatre mois.

La situation:

L'ancien atelier d'Edugo était obsolète, avec une ventilation et des normes de sécurité insuffisantes.

Notre solution:

Cepro a installé de nouvelles cabines de soudage, utilisant des matériaux durables et une disposition adaptée à l'enseignement technique moderne, y compris une cabine de meulage à six postes avec une ventilation performante.

Le résultat:

Un atelier sûr, motivant et tourné vers l'avenir, où les étudiants apprennent dans les meilleures conditions et où les enseignants bénéficient d'une sécurité et d'une visibilité accrues.





NOUVEAU CENTRE DE FORMATION POUR GILDE TECHNICAL COLLEGE

Un environnement d'apprentissage moderne exige des postes de travail sûrs, flexibles et durables. Pour Gilde Technical College, nous avons contribué à la création d'un atelier de formation innovant, où les étudiants peuvent découvrir le soudage dans un cadre professionnel reflétant les exigences réelles de l'industrie.

Pourquoi cela fonctionne:

- ▶ Les cabines de soudage Cepro protègent à la fois contre la lumière de soudage et le bruit, garantissant un environnement d'apprentissage sûr et confortable.
- ▶ Le design modulaire rend les cabines flexibles et adaptables aux évolutions futures, telles que le soudage automatisé.
- ▶ Les matériaux durables et résistants à l'usure nécessitent peu d'entretien et conviennent parfaitement à une utilisation intensive dans l'enseignement.

La situation:

Lors de la construction de sa nouvelle école technique, Gilde recherchait un centre de formation reflétant fidèlement la réalité du monde professionnel. Les employeurs ont souligné l'importance d'un environnement réaliste conforme aux standards industriels.

Notre solution:

Nous avons conçu et livré plusieurs cabines de soudage insonorisées et modulables. Grâce à une étroite collaboration avec les électriciens et les spécialistes du soudage, le projet s'est déroulé sans encombre et dans les délais prévus.

Le résultat:

Un espace de formation moderne qui motive les étudiants et reflète les pratiques réelles de l'industrie. Enseignants et étudiants bénéficient d'un environnement sûr, réaliste et conçu pour une utilisation à long terme, avec une intégration aisée des technologies futures.





SOUDAGE SÛR ET ORGANISÉ POUR LA MACHINERIE AGRICOLE

Lors de la conception d'un atelier de soudage moderne, la sécurité, la structure et l'efficacité sont essentielles. Nous avons conçu un espace de travail réfléchi pour un fabricant international de machines agricoles, garantissant clarté et sécurité sur le lieu de travail.

Pourquoi cela fonctionne:

- ▶ Les rideaux de soudage Cepro assurent une protection conforme aux normes internationales, protégeant le personnel contre les rayonnements UV et IR nocifs.
- ▶ Des postes de travail clairement délimités favorisent le calme et la concentration des soudeurs.
- ▶ Des matériaux certifiés et robustes confèrent à l'espace un aspect professionnel et durable, parfaitement adapté à un environnement de production haut de gamme.

La situation:

Un fabricant international de machines agricoles recherchait une configuration sûre et efficace pour plusieurs postes de soudage au sein d'une nouvelle installation de production.

Notre solution:

Nous avons conçu une série de postes de soudage fermés, équipés de rideaux de soudage certifiés et de parois d'insonorisation. Cette combinaison garantit un environnement sûr, à faible niveau sonore, et une apparence professionnelle et ordonnée.

Le résultat:

Un espace de travail structuré, sûr et durable répondant aux normes de sécurité les plus strictes, alliant fonctionnalité et image professionnelle.





TRAVAIL SÛR ET SILENCIEUX : NOUVELLE LIGNE DE SOUDAGE POUR VAN HOOFF GROUP

Chez Van Hoof Group à Asten, nous avons livré une ligne complète de cabines de soudage alliant parfaitement sécurité, confort et design. Grâce aux parois acoustiques Sonic, l'espace de travail est non seulement plus silencieux et agréable, mais s'intègre aussi harmonieusement au style existant de l'usine.

Pourquoi cela fonctionne:

- ▶ Les parois d'insonorisation Cepro Sonic réduisent considérablement le niveau sonore, créant un environnement de travail calme et agréable.
- ▶ Le design intégré s'harmonise parfaitement avec l'atmosphère de l'usine, alliant fonctionnalité et confort visuel.
- ▶ Les employés bénéficient de postes de travail ergonomiques, garantissant la sécurité tout en favorisant le bien-être.

La situation:

Une usine existante nécessitait de nouveaux postes de travail permettant aux soudeurs de travailler sans nuisances sonores et sans nuire à l'esthétique de l'environnement.

Notre solution:

Une ligne complète de cabines de soudage insonorisées avec parois Cepro Sonic, dans un coloris personnalisé, conçue et installée en collaboration avec un distributeur Cepro.

Le résultat:

Des postes de travail modernes où les soudeurs peuvent se concentrer sans être distraits par le bruit ou le désordre. L'utilisation de matériaux acoustiques de haute qualité rend l'environnement nettement plus calme et confortable, contribuant au bien-être et à la satisfaction au travail. Ce projet démontre comment sécurité et fonctionnalité peuvent aller de pair avec confort et design.



DES PROJETS AUX PRODUITS

La base de chaque projet

Derrière chaque projet Cepro se trouve une sélection minutieuse de produits et de composants. Ces éléments peuvent sembler secondaires, mais ensemble, ils constituent la base d'environnements de soudage sûrs, efficaces et durables. Des supports, rails et crochets aux panneaux, bandes et connecteurs, chaque pièce joue un rôle essentiel dans la création de solutions fiables et conformes aux normes.

Des pièces aux solutions complètes

Les exemples de projets présentés montrent des postes de travail finis : ateliers calmes, centres de formation professionnels, cabines de soudage sécurisées. Dans les pages suivantes, nous mettons en avant les composants individuels qui rendent ces projets possibles. En les présentant séparément, nous vous offrons une vision claire des nombreuses combinaisons et possibilités au sein de la gamme Cepro.

L'accompagnement d'un spécialiste

Chaque environnement de travail est unique, c'est pourquoi Cepro fait bien plus que fournir des produits. Nos spécialistes conseillent, conçoivent et vous aident à choisir les composants adaptés à votre situation spécifique. Qu'il s'agisse d'un simple rideau de soudage, d'une cabine modulaire ou d'un centre de formation complet, nous associons matériaux certifiés et savoir-faire pour créer des solutions réellement efficaces.

Des composants à la confiance

Grâce à une qualité certifiée, une sécurité éprouvée et un accompagnement expert, les composants Cepro deviennent bien plus que de simples pièces : ils sont les éléments constitutifs d'espaces de travail plus sûrs, plus intelligents et plus professionnels.

Vous avez un projet ou des questions ?

Contactez Cepro, notre équipe est prête à transformer ces composants en une solution complète, pratique et tournée vers l'avenir.

DES COMPOSANTS QUI CONSTRUISENT DES SOLUTIONS SÛRES ET PRATIQUES



SONIC CLASSIC

Le soudage et le meulage comptent parmi les principales sources de bruit dans les environnements industriels. Une exposition prolongée entraîne non seulement des risques de perte auditive et d'absentéisme lié à la santé, mais réduit également la concentration, la qualité et la productivité.

Le système de cloison Cepro Sonic offre une réduction du bruit éprouvée grâce à sa conception compacte intégrant des éléments insonorisants. Modulaire et flexible, il peut être rapidement assemblé, étendu, déplacé ou reconfiguré, garantissant à la fois sécurité et rentabilité.

Tous les produits Cepro Sonic sont rigoureusement testés par des instituts indépendants et répondent aux normes les plus strictes, y compris en matière de résistance au feu. Disponibles sous forme de simples cloisons, d'accessoires, de supports ou de cabines complètes, chaque système peut être adapté en termes de dimensions, de design et de couleur.

Les spécialistes Cepro sont à votre disposition pour vous conseiller dans la création d'environnements de travail plus sûrs et plus efficaces. Contactez-nous pour découvrir comment notre gamme Sonic peut faire la différence dans votre environnement.

insonorisant – modulaire – montage rapide et facile – extensible

Cloison Sonic – largeur 1.012 mm

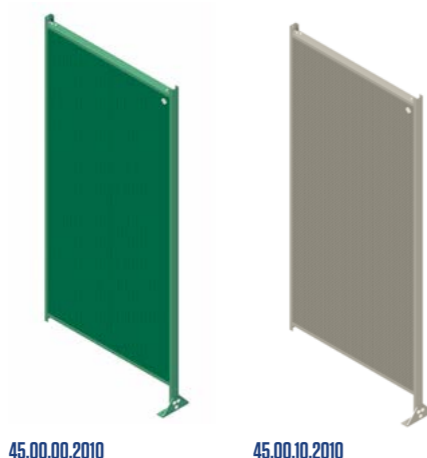

45.00.00.2010

45.00.10.2010

Paroi Sonic avec fenêtre impact, largeur 1.012 mm

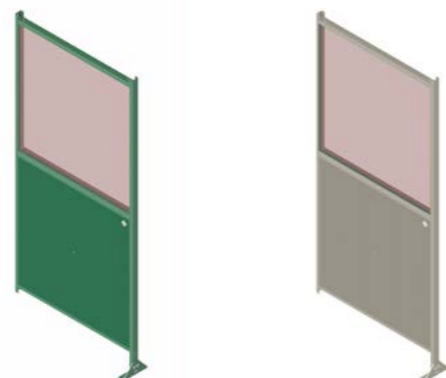

45.00.03.2010

45.00.13.2010

Cloison Sonic – largeur 512 mm

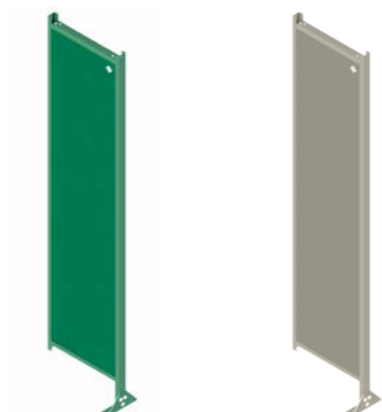

45.00.00.2005

45.00.10.2005

Poteau de liaison Sonic – jonction et raccordement

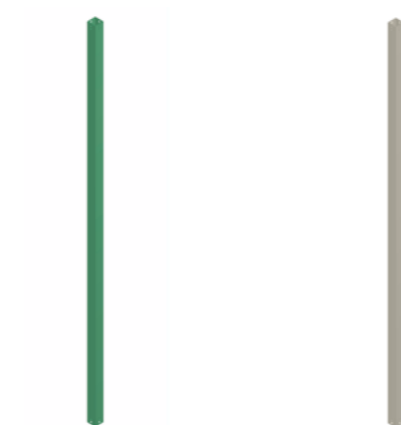

45.20.01

45.20.11

SONIC CLASSIC

insonorisant – modulaire – montage rapide et facile – extensible

Pied réglable Sonic

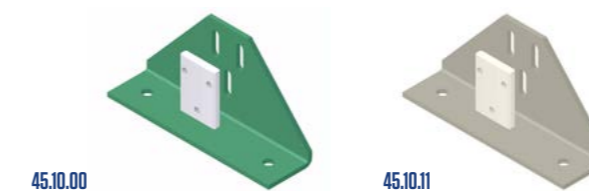

45.10.00

45.10.11

Console Sonic pour extracteur de fumées

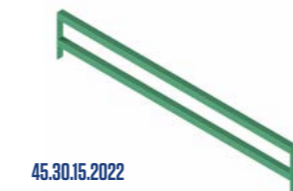

45.30.15.2022

Rallonge Sonic pour pied réglable



45.35.20

Support Sonic pour rail ou tube



80.10.01

Cabine de meulage Sonic 200 × 200 cm

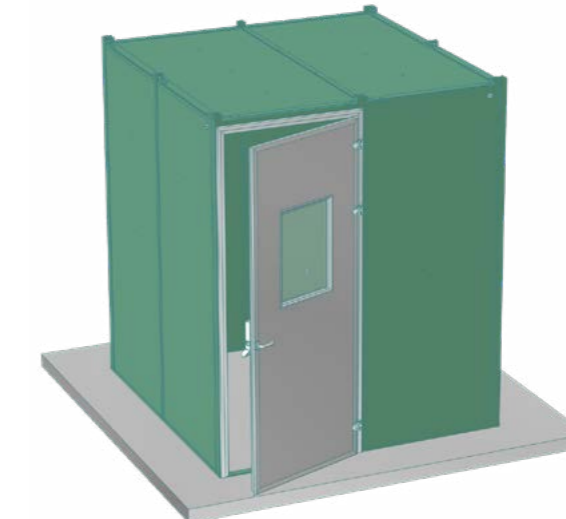

Cabine de meulage Sonic 300 × 200 cm

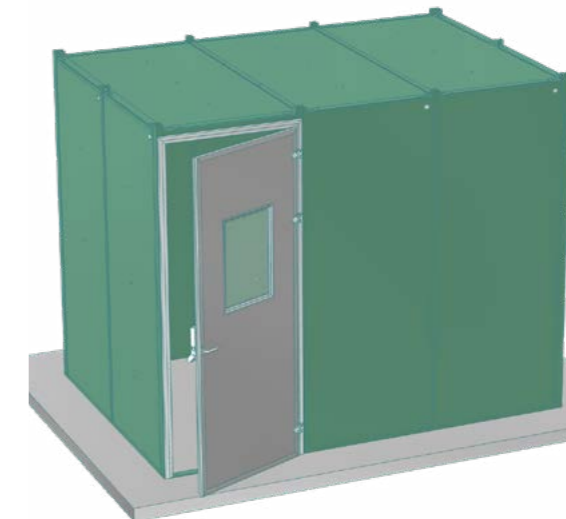

Écran insonorisant Sonic



46.30.00.2221

Rideau d'insonorisation Sonic



92.15.01

(monté sur écran Cepro Robusto)

SYSTÈME RAIL

Le système de rail Cepro est spécialement conçu pour les cloisons coulissantes d'atelier. Grâce à des composants soigneusement combinés, tels que rails, supports, butées et chariots, vous pouvez créer rapidement et facilement une structure parfaitement adaptée à votre situation.

Le système est simple à installer, facile à rallonger et offre une flexibilité maximale pour la création de séparations professionnelles.

Avec le système de rail Cepro, vous pouvez intégrer sans effort différents produits Cepro tels que rideaux de soudage, lanières de soudage et autres solutions de protection, créant ainsi un agencement durable, convivial et contribuant à un environnement de travail sûr et efficace.

Notre catalogue de produits détaillé présente toutes les références standard disponibles, telles que les rideaux, lanières, couvertures, écrans, etc.

Souhaitez-vous recevoir notre catalogue de produits ?
Contactez notre équipe commerciale, qui se fera un plaisir de vous conseiller la solution la mieux adaptée à vos besoins.

Rail 30 x 35 mm



86.10.00

courbe de rail 90°, rayon 500 mm



86.10.01

Support rail



86.10.02

Manchon rail



86.10.03

modulaire – flexible – polyvalent

Manchon rail



86.10.20

Manchon rail - double



86.10.21

Machon rail - triple



86.10.22

Machon rail - connector



86.10.15

SYSTÈME RAIL

Fixation murale



86.10.04

Fixation plafond



86.10.05

Support mural (double)



86.10.01

Support mural heavy duty



86.10.02

Chariot synthétique



86.10.10

Chariot acier 2 roues



86.10.11

Chariot acier 4 roues



86.10.13

Chariot acier 4 roues tête rotative



86.10.17

modulaire – flexible – polyvalent

Mousqueton



10.48.30

Galet plastique



10.48.60

Embout de finition



86.10.07

Butee chariot

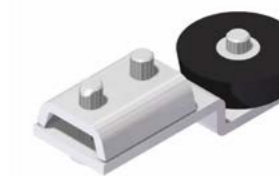

86.10.08

SYSTÈME TUBES

Le système de tubes Cepro est la solution idéale pour les cloisons fixes d'atelier qui ne nécessitent pas d'être déplacées. Grâce à une large gamme de composants, tubes, connecteurs, supports et éléments de fixation, vous pouvez créer rapidement et facilement une structure stable, parfaitement adaptée à votre environnement de travail.

Le système associe robustesse et flexibilité de conception, permettant de réaliser aisément des solutions sur mesure. Qu'il s'agisse d'installer des rideaux de soudage, des lanières de soudage ou d'autres solutions de protection Cepro, le système de tubes permet de créer des cloisons durables et professionnelles contribuant à la sécurité et à l'efficacité sur le lieu de travail.

Notre catalogue de produits détaillé présente l'ensemble des articles standard disponibles, tels que les rideaux, lanières, couvertures, écrans, etc.

Souhaitez-vous recevoir notre catalogue de produits ?

Contactez notre équipe commerciale, qui se fera un plaisir de vous conseiller sur la solution la mieux adaptée à vos besoins.

Tube 33,7 mm - Ø 2.9mm



86.40.00

Manchon



86.40.30

Fixation plafond



86.40.10

Support rond



86.40.50

modulaire – flexible – polyvalent

Fixation murale



86.40.41

Collier



86.40.20

Bouchon



86.40.25

SYSTÈME TUBES

modulaire – flexible – polyvalent

Fixation murale



86.10.04

Fixation plafond



86.10.05

Support mural (double)



86.10.01

Support mural heavy duty



86.10.02

Anneaux de suspension - métal



10.48.50.0007

Anneaux de suspension - plastique



10.48.40

Anneaux de suspension - renforcés



10.48.55 - Ø 34 mm
10.48.58 - Ø 50 mm
10.48.56 - Ø 70 mm

Anneaux de suspension



10.48.52

BRAS PIVOTANTS

Lorsque de grands ou lourds objets doivent être déplacés à l'intérieur ou à l'extérieur d'une cabine de soudage, les systèmes de rails ou de tubes suspendus peuvent gêner. Cela est particulièrement vrai lors de l'utilisation de chariots élévateurs ou d'appareils de levage, où un accès libre est essentiel.

Les bras pivotants Cepro offrent la solution idéale. Fixés à une colonne ou à un mur, ils supportent des rideaux ou des lanières de soudage qui peuvent être entièrement écartés, libérant ainsi complètement la cabine pour le transport. Une fois le chargement ou le déchargement terminé, les bras reviennent facilement en position pour rétablir rapidement une zone de travail sûre et fermée.

Robustes, faciles à manœuvrer et disponibles en plusieurs modèles, les bras pivotants Cepro allient flexibilité et sécurité certifiée, le choix parfait partout où liberté de mouvement et protection fiable doivent aller de pair.

Notre catalogue de produits détaillé présente l'ensemble des articles standard disponibles, tels que rideaux, lanières, couvertures, écrans, etc.

Souhaitez-vous recevoir notre catalogue de produits ?
Contactez notre équipe commerciale, qui se fera un plaisir de vous conseiller la solution la plus adaptée à vos besoins.

large choix – excellente qualité – réalisations sur mesure possibles

Bras pivotant tube - 200cm

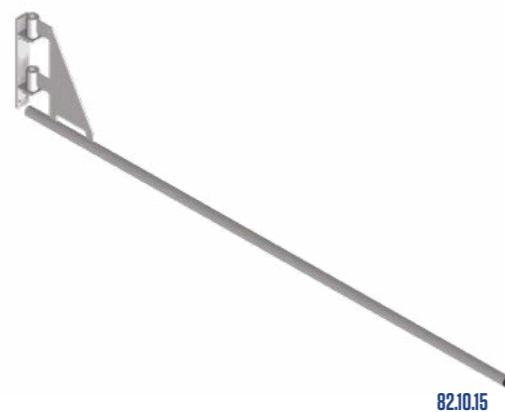

Bras pivotant modulaire - 200cm / 500cm



Bras pivotant tube - 200cm

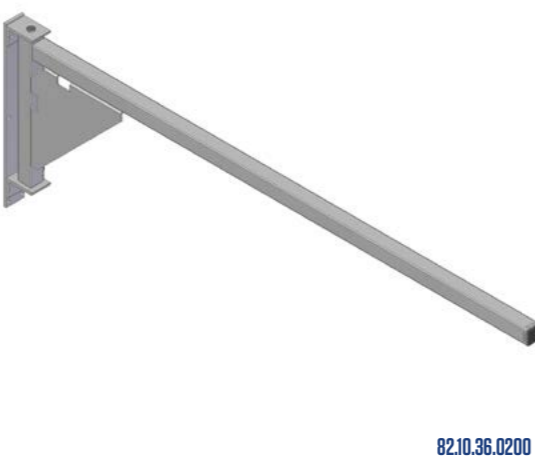

Bras pivotant tube 6 mètres

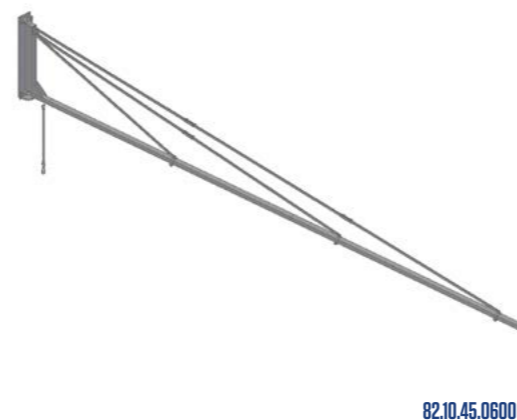

BRAS PIVOTANTS

large choix – excellente qualité – réalisations sur mesure possibles

Bras pivotant double charnière 6 mètres

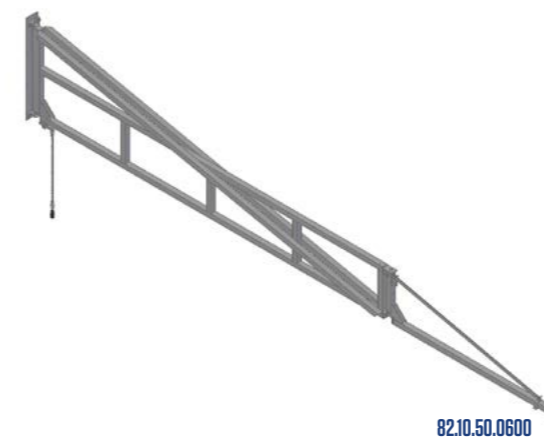

bras pivotant 4 mètres



Bras pivotant télescopique



Bras pivotants rabattables



Set de montage tube

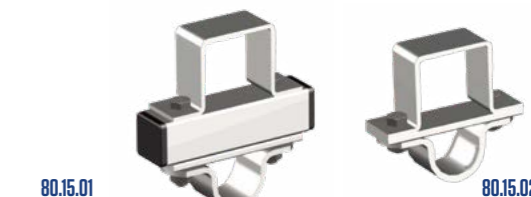

Set de montage rail



Chariot et sangle



Set suspension dévidoir



POTEAUX & COLONNES

Toute solution de protection efficace repose sur une base solide. Les poteaux et colonnes Cepro offrent exactement cela. Conçus pour constituer l'ossature des cabines de soudage et des installations de protection, ils sont le point de départ pour la création de configurations complètes intégrant lanières, rideaux et panneaux de soudage.

Tous les éléments de construction Cepro peuvent être directement montés sur nos poteaux et colonnes, ce qui permet d'agrandir ou d'adapter facilement une installation en fonction de l'évolution des besoins du poste de travail. Utilisés comme supports fixes pour une cabine ou intégrés à un système modulaire, ils garantissent stabilité, durabilité et facilité d'installation.

Véritable base fiable pour d'innombrables configurations, les poteaux et colonnes Cepro permettent de combiner protection, flexibilité et efficacité, transformant des composants individuels en espaces de travail complets, sûrs et professionnels.

Notre catalogue de produits détaillé présente l'ensemble des articles standard disponibles, tels que rideaux, lanières, couvertures, écrans, etc.

Souhaitez-vous recevoir notre catalogue de produits ?
Contactez notre équipe commerciale, qui se fera un plaisir de vous conseiller sur la solution la mieux adaptée à vos besoins.

large choix – excellente qualité – réalisations sur mesure possibles

Poteau - 50x50x2mm - hauteur 225 / 250 / 300cm



83.10.01.0225 - 225 cm
83.10.01.0250 - 250 cm
83.10.01.0300 - 300 cm

Poteau - 100x100x4mm - hauteur 300 / 350 / 400cm

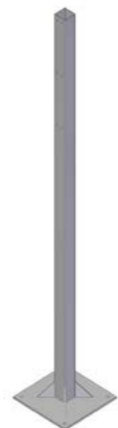

83.20.01.0300 - 300 cm
83.20.01.0350 - 350 cm
83.20.01.0400 - 400 cm

Poteau - 80x80x3mm - hauteur 225 / 250 / 300cm

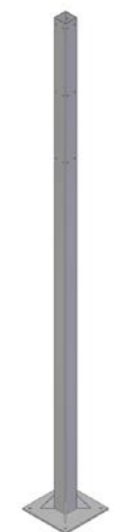

83.10.02.0225 - 225 cm
83.10.02.0250 - 250 cm
83.10.02.0300 - 300 cm
83.10.02.0350 - 350 cm
83.10.02.0400 - 400 cm

Poteau - 120x120x5mm - hauteur 300 / 350 / 400cm

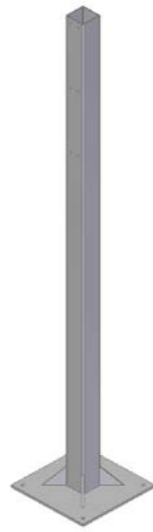

83.20.02.0300 - 300 cm
83.20.02.0350 - 350 cm
83.20.02.0400 - 400 cm

POTEAUX & COLONNES

large choix – excellente qualité – réalisations sur mesure possibles

Poteau - 160x160x6mm - hauteur 300 / 350 / 400cm

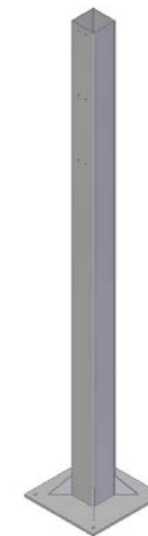

83.20.03.0300 - 300 cm
83.20.03.0350 - 350 cm
83.20.03.0400 - 400 cm



DES SOLUTIONS COMPLÈTES AUX SIMPLES PRODUITS

Chez Cepro, chaque projet repose sur une base solide : notre large gamme de consommables et de composants standards. Ces produits sont disponibles directement sur stock et constituent les éléments essentiels des solutions de protection sur mesure présentées dans ce catalogue.

Dans notre catalogue de produits, vous trouverez l'intégralité de la gamme Cepro, des rideaux, lanières et couvertures de soudage aux écrans mobiles et tentes de soudage, etc. Chaque article est testé et certifié selon les normes européennes les plus strictes, garantissant la même qualité et fiabilité que celles de nos projets clé en main à travers le monde.

Que vous ayez besoin d'un simple consommable, de pièces de rechange ou d'un ensemble complet, notre catalogue vous offre une vue d'ensemble claire de tout ce que Cepro peut fournir immédiatement.

Envie d'en savoir plus ?

Demandez le catalogue de produits à notre équipe commerciale ou consultez-le en ligne sur www.cepro.eu

LE SAVIEZ-VOUS ? CHAQUE PROJET CEPRO COMMENCE AVEC LES PRODUITS CERTIFIÉS QUE VOUS TROUVEREZ DANS NOTRE CATALOGUE DE PRODUITS.





www.cepro.eu

Cepro International B.V.

Provinciënbaan 16
5121 DL Rijen
Netherland

+31 (0)161 226472
info@Cepro.eu

Cepro Sarl

217, Boulevard de la Liberté
59800 Lille
France

+33 (0)3 20 57 37 66
info@Cepro.fr

Cepro Deutschland GmbH

Germaniastrasse 28
D-44379 Dortmund
Deutschland

+49 (0)3222 – 1092 081
info@Cepro.de

