

GAZELLE ECRAN DE SOUDURE 200 CM

Description

Les écrans de protection de soudure CEPRO Gazelle sont parfaitement adaptés pour une utilisation dans de plus petits espaces de travail et en fréquence d'utilisation occasionnelle. L'écran est fabriqué à partir de tube galvanisé Ø 25 mm, a un poids d'environ 6 kg et peut être facilement déplacé manuellement. L'écran est fourni avec un rideau. Les écrans GAZELLE sont disponibles dans tous les coloris de rideaux CEPRO.

Application

Lorsque le travail doit être effectué à différents endroits de l'atelier ou lorsque la zone de travail nécessite de la flexibilité dans son organisation, la protection avec des écrans mobiles peut offrir la meilleure alternative.

De plus, lorsqu'un poste de travail ne requiert pas l'utilisation d'équipement de soudure de façon continue, l'utilisation d'un écran offre une solution pratique. Lorsque le travail est terminé, l'écran peut être déplacé de la zone de travail.

L'écran GAZELLE est équipé d'un rideau tendu grâce aux barres transversales supérieures et inférieures qui se glissent dans les ourlets ouverts prévus à cet effet.

Conditions d'utilisation

- L'écran de soudure GAZELLE peut être manipulé par un seul opérateur.

Caractéristiques

Cet écran de soudure est composé de tubes en acier carbone galvanisé soudé de façon longitudinale et de raccords galvanisés. Il n'est pas possible de monter des roulettes sur ce type d'écran.

Informations technique utilisateurs

- L'écran de protection de soudure CEPRO Gazelle est livré en kit à assembler dans un emballage en carton renforcé.
- Les écrans de protection de soudure CEPRO Gazelle sont conçus pour une utilisation en intérieur
- Les écrous et boulons utilisés pour le montage de l'écran doivent être vérifiés régulièrement
- Nous vous conseillons une vérification régulière des dommages ou déchirures de votre écran de protection de soudure CEPRO Gazelle. Remplacez les rideaux si nécessaire.

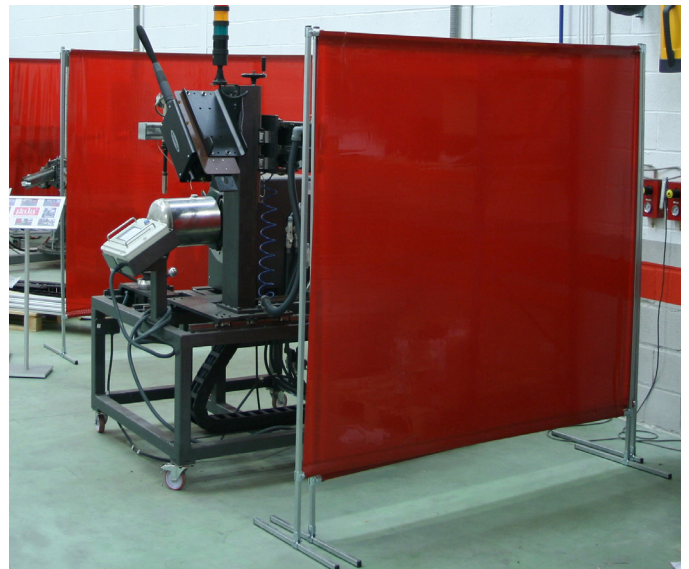

GAZELLE WELDING SCREEN 200 CM

COMPOSITION

- For steel basic welding screen:
- Carbon steel tubes, zinc plated.
- Contain no toxic parts.
- Contain no inflammable parts.
- Contain no electrical parts

USE AND HANDLING

Zinc plating surface and curtain will be damaged by open fire or intensive heat. There is a possibility that the screen is not stable by rough, unequal floor conditions. Oil or grease pollution do not have negative effects on the screens condition.

MAINTENANCE AND SAFETY

- Bolts must be periodic checked at free assembly.
- Beams are only applicable for use of curtains, not for heavy weight products which overload the tubes.
- It is not recommended for hoisting operations.

FEATURES

Made from longitudinal welded carbon steel tubes. Screen is free moveable in any direction by hand. Screen will be supplied in loose parts, packed in a solid box, and must be fixed with included metric fasteners by basic tools.

DESIGN

Distance between floor level and upper beam is 197 cms, total width 200 cms. To obtain a stable construction, both foot profiles do have a length of 60 cms.

GAZELLE WELDING SCREEN 200 CM

TECHNICAL SPECIFICATION

Type of welding screen	: light weight screen
Total weight, basic screen	: 8,75 kgs.
Maximum static load beam	: 60 N
Maximum dynamic peak load beam	: 100 N
Range	: free moveable in any directions
Overall size height	: 1972 mm
Functional width	: 2002 mm
Fasteners	: Metric
Castor	: not included
Operation	: by hand
Finishing	: zinc plated
Materials	: steel tube
Application	: for internal use

GAZELLE WELDING SCREEN 200 CM

DIMENSIONS GAZELLE SCREEN 200 CM

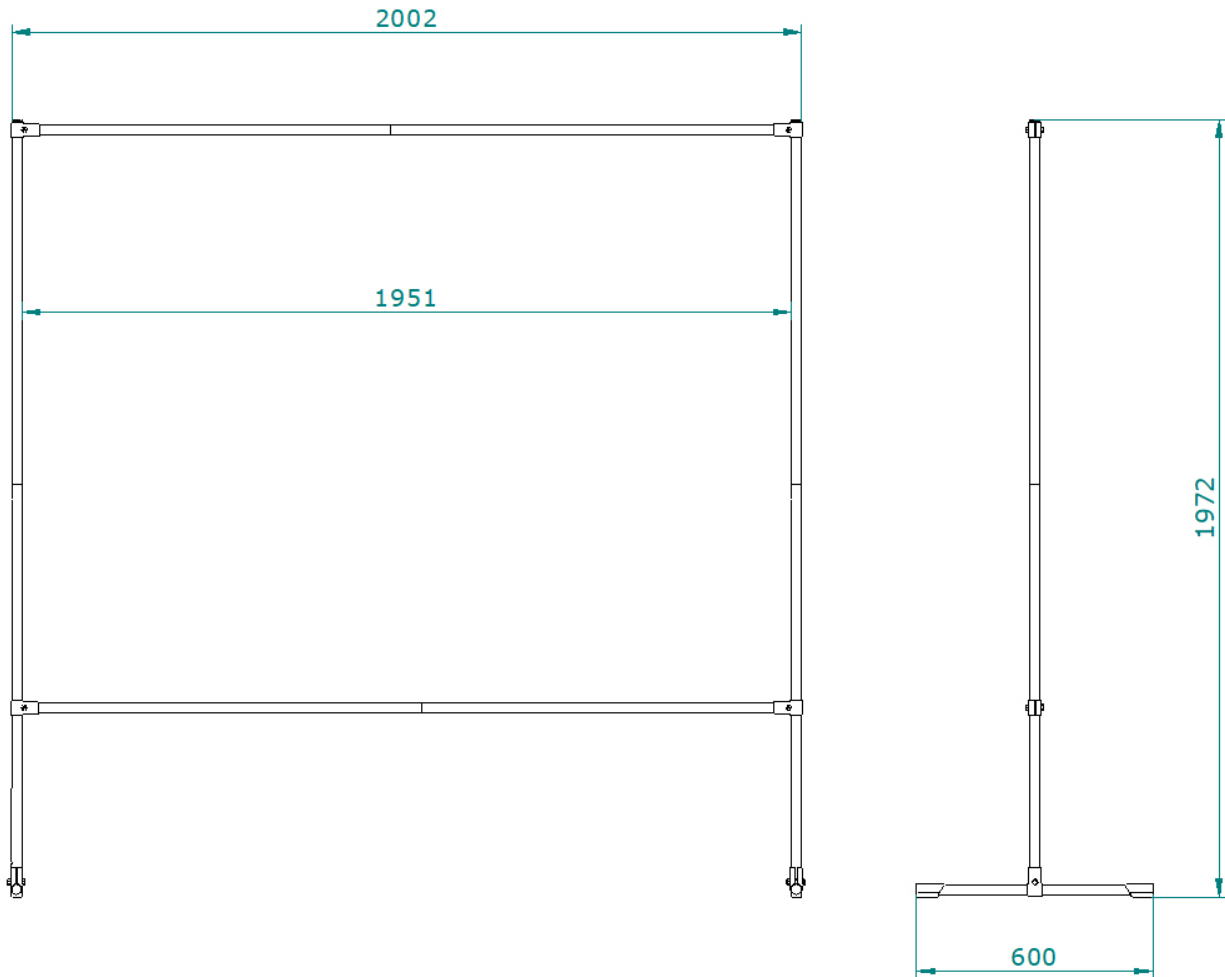

GAZELLE WELDING SCREEN 200 CM

PART LIST - BASIC PARTS GAZELLE WELDING SCREEN 200 CM



2 x pipe Ø25,4 x 1,0 mm
L = 600 mm



4 x pipe Ø25,4 x 1,0 mm
L = 1000 mm





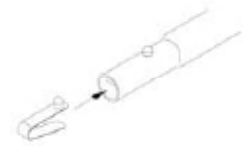

4 x pipe Ø25,4 x 1,0 mm
L = 1000 mm, one end pressed



4 x spring locker inside

PART LIST ACCESSOIRES GAZELLE WELDING SCREEN 200 CM

clamps	nut M8	bolt M8x40	cap end	foot cap
				
6 sets	6 x	6 x	8 x	4 x

GAZELLE WELDING SCREEN 200 CM

MOUNTING INSTRUCTION GAZELLE WELDING SCREEN 200 CM

